

Saké

DIVANI

2017

Piero Lissoni



Descrizione

Sistema di sedute dal forte sapore contemporaneo, Saké è frutto di un'accurata ricerca di equilibrio formale. La linea si sviluppa partendo dall'idea di una piattaforma di base, sospesa nell'aria come un tappeto volante, a cui aggiungere dei cuscini per chiuderne il perimetro e dei piedini per sostenerla. Piani di seduta in tre dimensioni, braccioli e schienali dalla forma lineare o avvolgente, in varie dimensioni, si aggregano armoniosamente dando vita a soluzioni adattabili allo spazio e al gusto personale. I dettagli delle cuscinate e della base di sostegno contribuiscono a dare al progetto una connotazione di leggerezza. Il cuscino della seduta presenta una raffinata impuntura modulare; i cuscini schienali, disponibili in due dimensioni, sono delimitati da fasce dotate di profilo. La base di sostegno è realizzata da traverse con piedini in tondino d'acciaio collegati tra loro da una barra. Dal sistema di sedute nasce anche la declinazione divano letto, che mutua gli elementi di seduta e schienale dai divani.

Informazioni tecniche

Telaio interno

tubolari e profilati d'acciaio

Imbottitura sedile, schienale e bracciolo

schiuma di poliuretano flessibile a freddo Bayfit®, fodera in fibra di poliestere

Cuscino schienale (SK50C-SK75C)

combinazione di fibra di poliestere e poliuretano viscoelastico, fodera in fibra di poliestere, tipologia a fascia

Struttura di sostegno

acciaio

Puntali

materiale termoplastico

Rivestimento

tessuto o pelle

Disegni tecnici

SK250

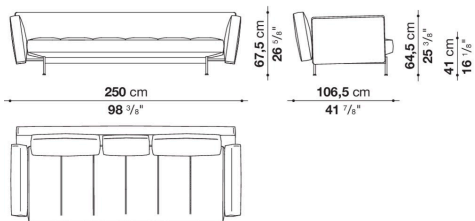

SK310

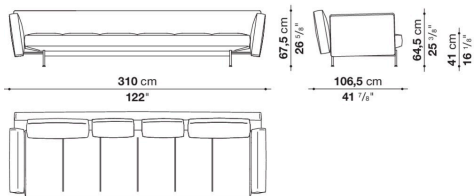

SK272C

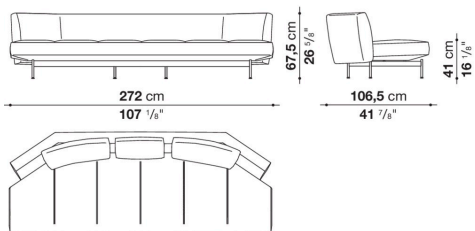

SK231CS

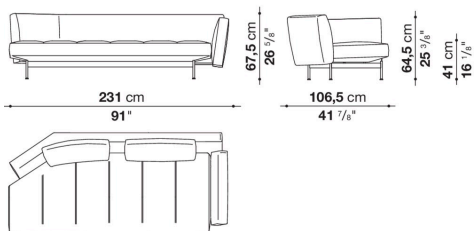

SK231CD

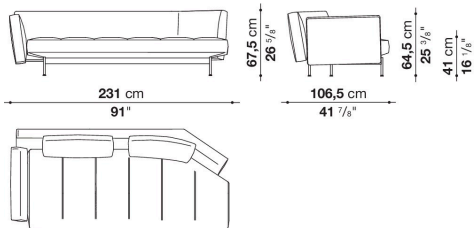

SK196TS

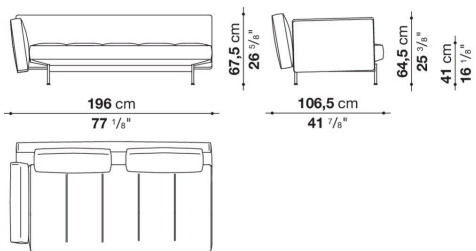

SK196TD

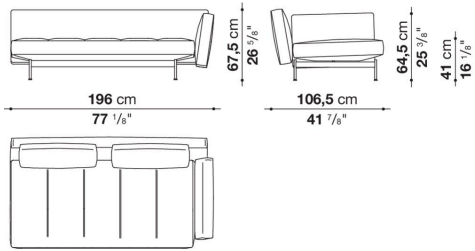

SK231TS

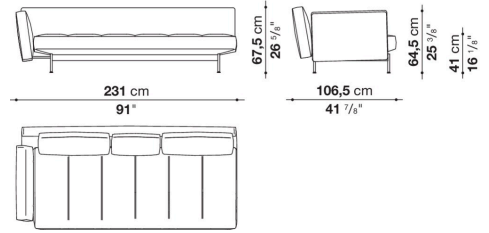

SK231TD

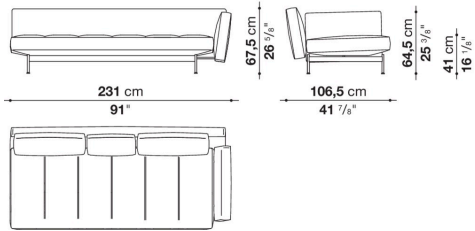

SK231TAS

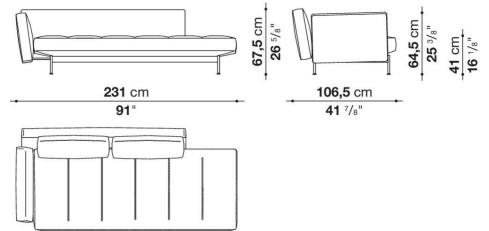

SK231TAD

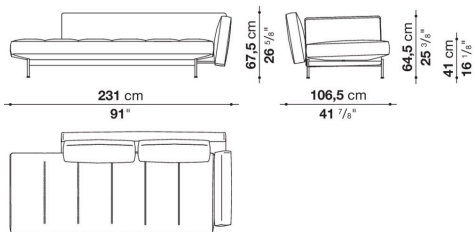

SK177TCS

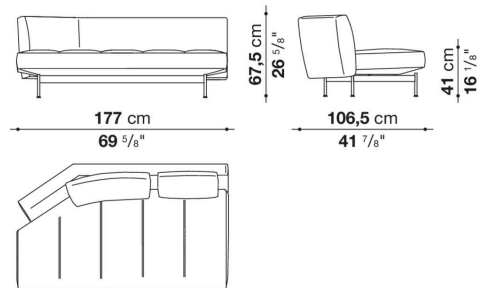

SK177TCD

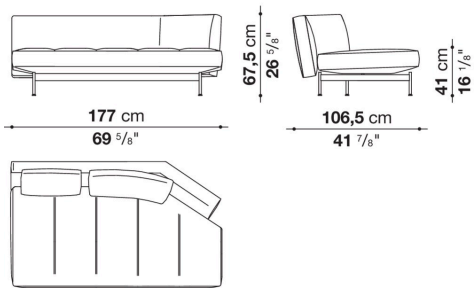

SK153LS

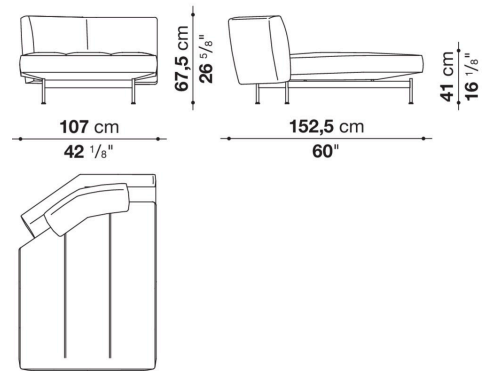

SK153LD

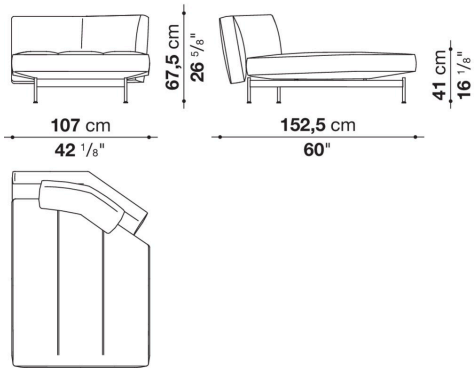

SK122PQ

